





Pergola in alluminio rivestita con legno di abete impregnato a pressione in autoclave, utilizzando sali ecologici privi di cromo e arsenico, certificati dai principali enti europei per garantire sicurezza e rispetto per l'ambiente. Il legno è ulteriormente trattato con impregnanti ad acqua per migliorarne l'aspetto e la resistenza. Completata con una tenda apribile a impacchettamento, con telo teso quando aperto, per una protezione versatile e funzionale.

La pergola offre diverse opzioni per le coperture: PVC Opatex e PVC Sattler. Il sistema di movimentazione è gestito da un motore elettronico radiocomandato, che consente l'apertura del telo a impacchettamento fino a raggiungere la massima tensione per garantire una copertura sempre perfetta. Il telo di copertura è unico per garantire comfort, funzionalità e una tenuta ottimale contro l'acqua. Per migliorare ulteriormente la protezione, è possibile installare il tettino copritelo, la gronda raccogli acqua e la guarnizione antigoccia.

Inclinazione minima richiesta per un corretto funzionamento: 15%.

Le nostre pergole sono realizzate con tubi avvolgitori e accessori in alluminio, garantendo robustezza e durata nel tempo.

**Nota:** Di serie, il telo viene fornito non assemblato.

Per i modelli a un modulo, è possibile, su richiesta, ricevere il telo già assemblato sui portatessuti.

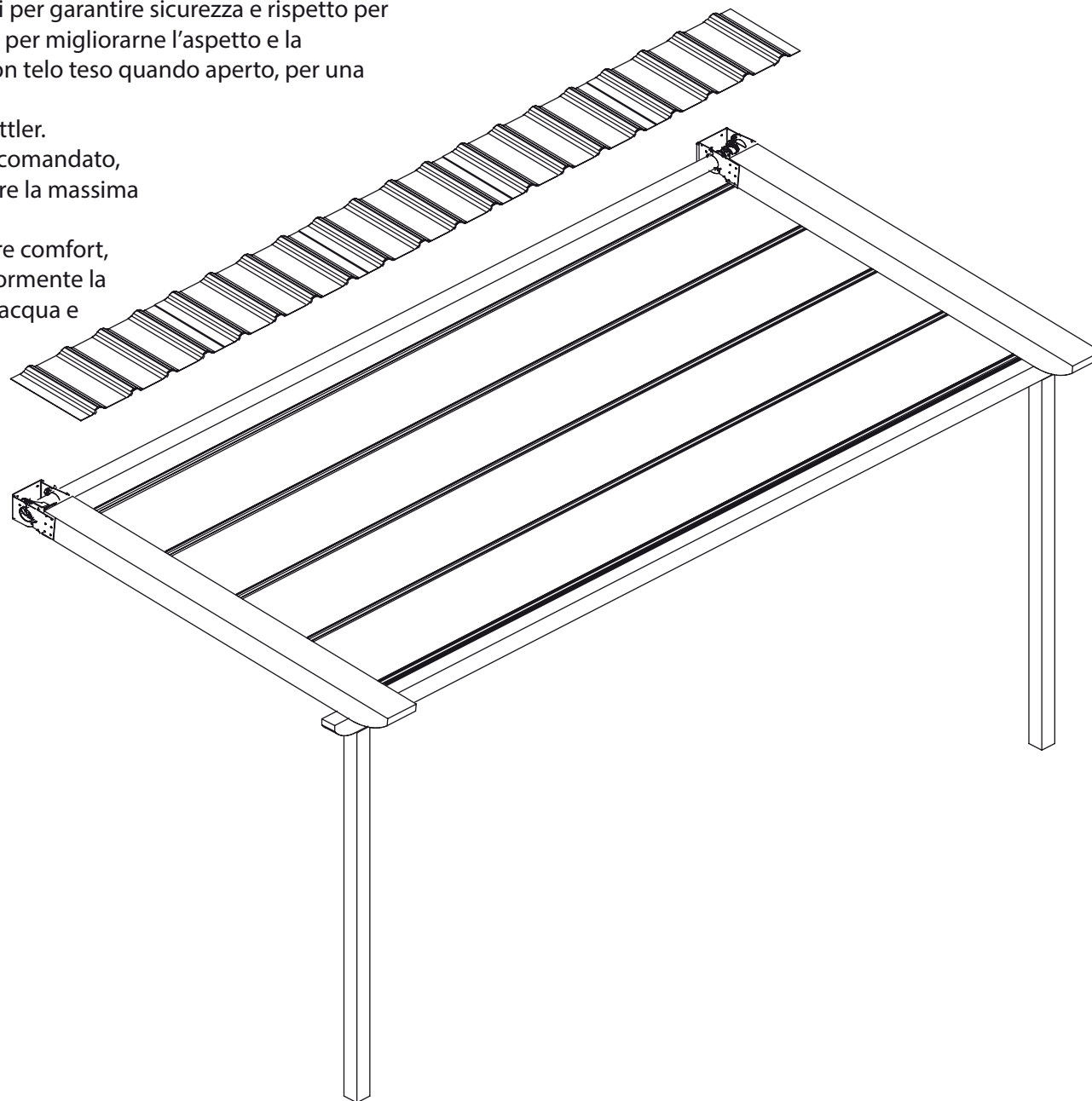

DIMENSIONI MASSIME		
	LARGHEZZA	SPORGENZA
1 Modulo	500	680
2 Moduli	1000	680
3 Moduli	1500	680

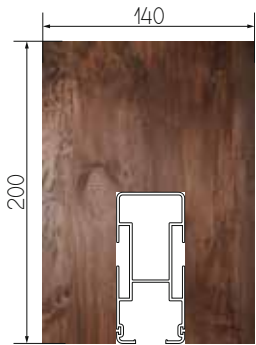

Le LIGHT con interasse delle guide superiore a 400 Cm verranno realizzate con questi profili.

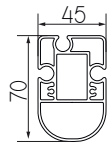
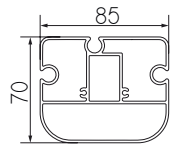

Le LIGHT con interasse delle guide inferiore a 400 Cm verranno realizzate con questi profili.

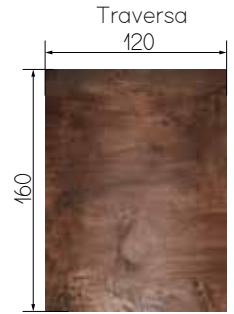
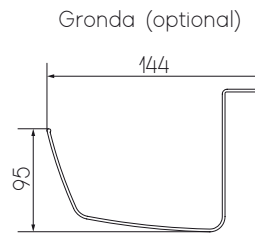
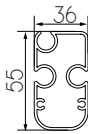
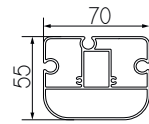

Staffe parete soffitto

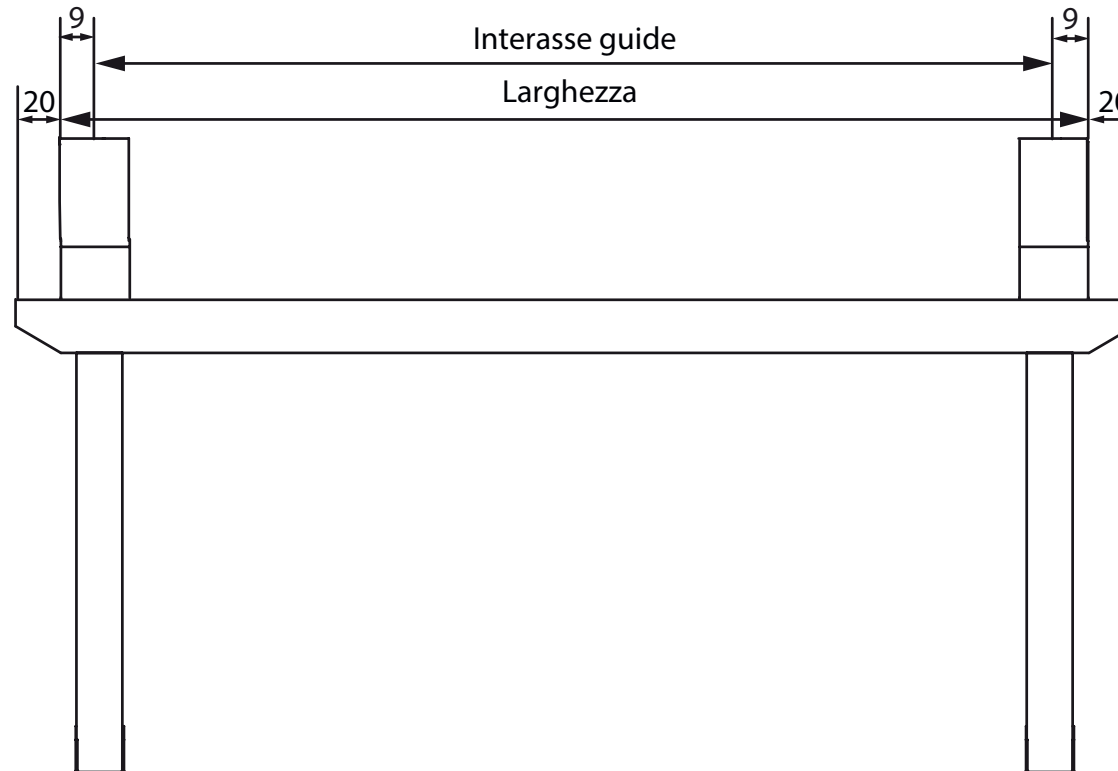
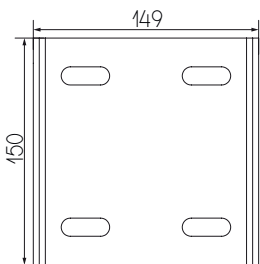
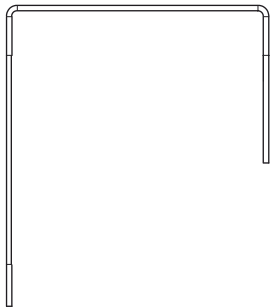

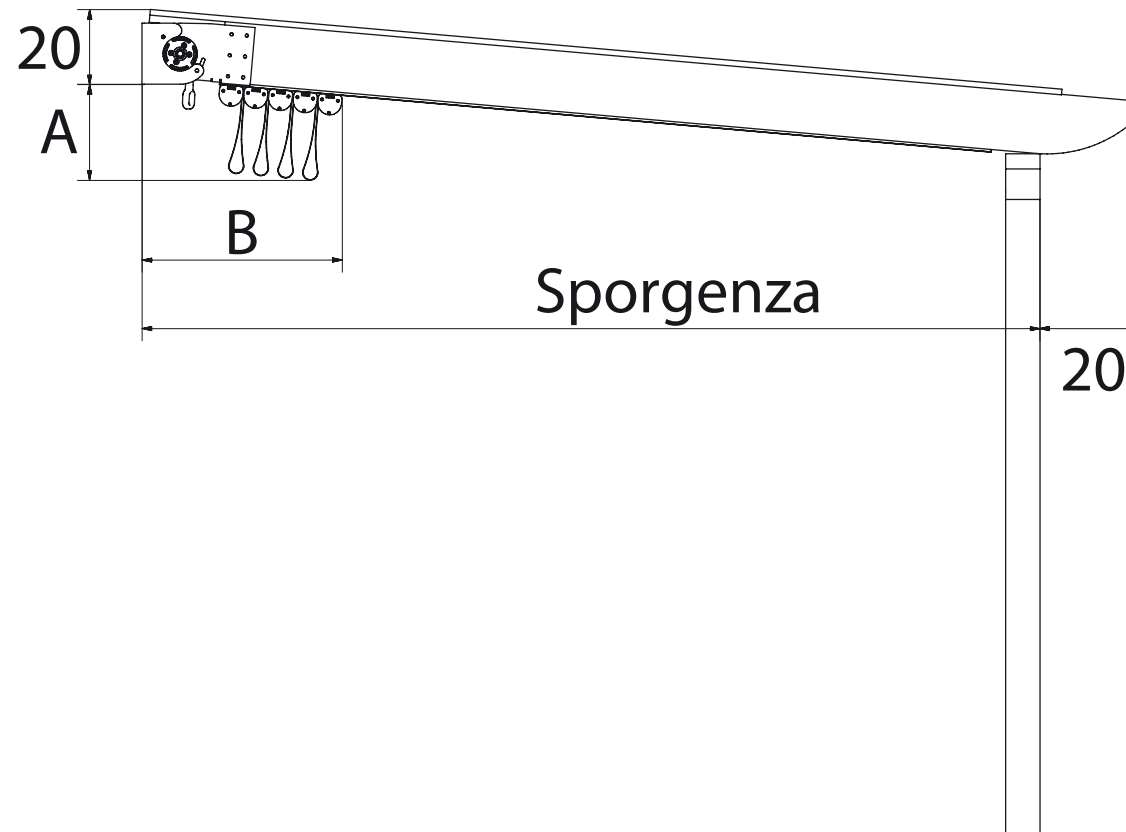
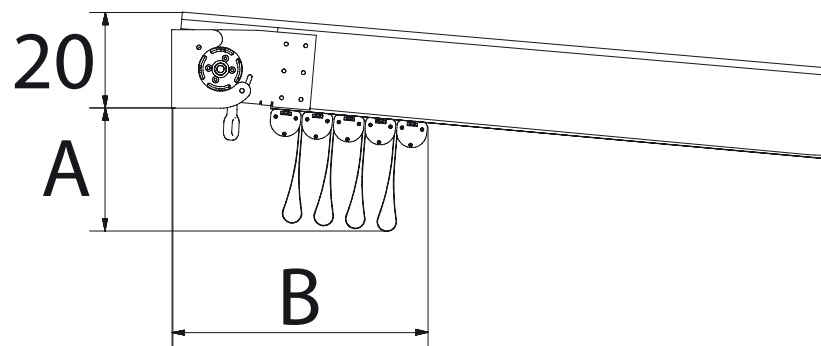

SP	A* CM	B* CM	P =
200	40,5	51	4
250	42	58	5
300	43,5	60	6
350	45	67	7
400	46,5	74	8
450	48	81	9
500	49,5	88	10
550	51	95	11
600	52,5	102	12
650	54	199	13
680	55,5	206	14

\* VALORI INDICATIVI

**A**

**B**

**SP** SPORGENZA

**A** INGOMBRO TELO IN ALTEZZA (variabile secondo altezza)

**B** INGOMBRO TELO IN SPORGENZA

**P** NUMERO PROFILI PORTATESSUTO COMPRESO TERMINALE

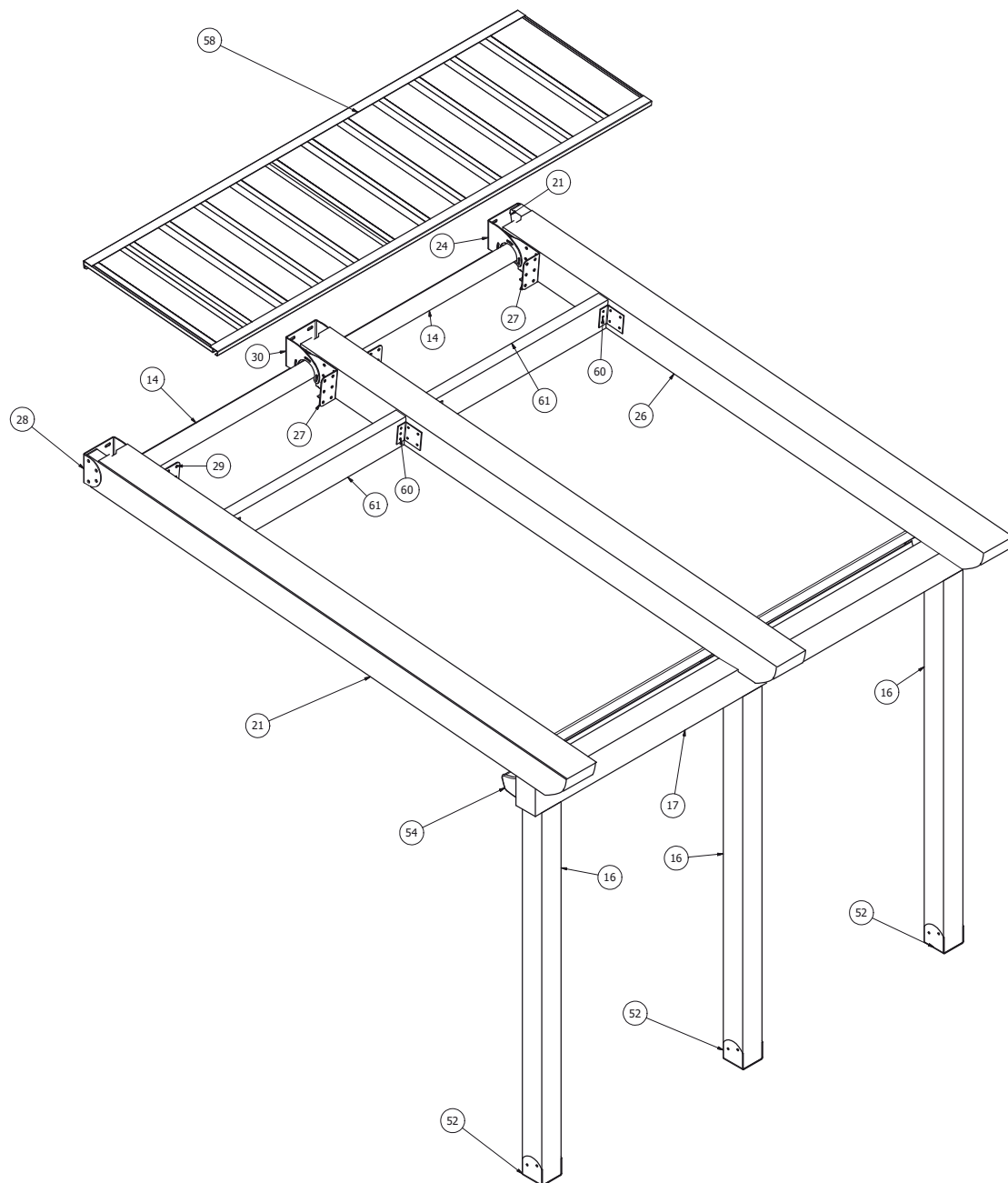

ELENCO PARTI			
ELEMENTO	QTÀ	NUMERO PARTE	DESCRIZIONE
1	1	V.E095-003	INSERTO GUIDA E95 DX
2	1	V.E095-037	PERNO GODRONATO D6
3	1	V.E095-035	RULLO FOLLE E95
4	4	SMCATFL3916A	VITE AUTF TC 3,9x16C-H DIN7981 ZN
5	2	SMCTPSE0620A	VITE TPS ES INC M6X20 UNI 5933 INOX
6	1	V.M155-054	PERNO QUADRO 10 CON PIASTRINO
7	3	V.E095-034	TAPPO INSERTO SUP. GUIDA E95
8	1	SMCGRAN0816A	GRANO EI E/C M8x16 UNI5927 INOX
9	3	V.E095-028	TAPPO PUNTALE E95
10	3	V.E095-006	PUNTALE E95
11	2	SMCTCEI0840A	VITE TCEI PF M8x40 A2 UNI5931 INOX
12	4	SMCTPSE0610A	VITE TPS ES INC M6X10 UNI 5933 INOX
13	2	SMCRNDL0816A	RONDELLA Di8,4 De16 UNI6592 INOX
14	1	TUBO AVVOLGIBILE LIGHT	250PROFILO AVVOLGITORE PERGOLA
15	1	V.E095-005	PULEGGIA LATO MOTORE E095
16	3	GAMBA	
17	1	TRAVERSA	
18	9	V.E095-058	STAFFA A "C" PER GUIDA
21	3	ARCARECCIO 14X20	
22	1	CURVA 40 LIGHT	CURVA SCARICO 90° D40
23	1	SCARICO 40 LIGHT	
24	1	V.E95L-001	
25	1	MOTORE CON TRAVERSA LEGNO	
27	2	V.E95L-004	STAFFA LEGNO ASOLATA APERTA DX
28	1	V.E95L-002	
29	2	V.E95L-005	STAFFA LEGNO ASOLATA APERTA DX
30	1	V.E95L-003	
31	3	GUIDA E095 X LIGHT	GUIDA OPENHOUSE E95
32	2	V.E095-004	INSERTO GUIDA E95 SX
33	1	V.E095-043	PIASTRINA SVASATA CON PERNO 14
34	1	V.M155-056	CONTROPIASTRINO PER PERNO TONDO
35	1	V.E095-039-	PULEGGIA LATO PERNO TONDO E095
36	1	V.F430A-013A	BOCCOLA PERNO TONDO F430 BIA
37	3	SMCTESA0880A	Vite a testa esagonale
38	6	SMCDADO0805A	DADO BASSO M8 UNI 5589 INOX
39	2	V.M155-020	FERMO PORTATESSUTO GRANDE M155 LATERALE
40	6	SMCTESA0830A	Vite a testa esagonale
41	3	V.M155-059	PIASTRINO FERMA PRIMO PORTATESSUTO
42	1	V.M155-021	FERMO PORTATESSUTO GRANDE M155 CENTRALE
43	2	V.M155-027	GUARNIZIONE GRANDE M155
44	1	V.M155-043	GUARNIZIONE PICCOLA M155 CENTRALE
45	4	ANTIGOCCIA LIGHT	GUARNIZIONE PIOGGIA OPENHOUSE BIA
46	3	PORTATESSUTO-PICCOLO LIGHT	PORTATESSUTO E95
47	2	V.E095-068	TIRACINGHIA E95 LATERALE
48	1	V.E095-069	TIRACINGHIA E95 CENTRALE
49	2	PORTATESSUTO-GRANDE LIGHT	PORTATESSUTO GRANDE E95
50	6	V.E095-067	CARRELLO E95 LATERALE
51	3	V.E095-070	CARRELLO E95 CENTRALE
52	3	V.OPEN-056I	PIEDE PILASTRO LEGNO
53	1	V.E095-030	TAPPO GRONDA E95 DX
54	1	V.E095-031	TAPPO GRONDA E95 SX
55	1	V.E095-032	TAPPO GRONDA E95 CENTRALE
56	1	GRONDA LIGHT	
57	1	TELO LIGHT	
58	1	TETTOIA LIGHT	
60	4	V.OPEN-055I	STAFFA L PER TRAVI LEGNO
61	2	TRAVERSA TETTO LIGHT	
62	2	V.E095-007	TIRA PULEGGIA E95
63	1	V.E095-008	PULEGGIA CONDOTTA E95
64	1	SMBOCC3020A	BOCCOLA AUTOLUBRIF D130 De34 H20
65	1	CINGHIALIGHT	